

CELINE-2: UNE QUALITÉ LUMINEUSE POUR LES TÂCHES VISUELLES FATIGANTES, C'EST **ESY** !

- > JUSQU'À 4600 LUMENS
- > JUSQU'À 139 LUMENS PAR WATT



POUR ESYLUX LIGHT CONTROL ELC, DALI, DALI-2 OU ON/OFF

Que ce soit pour de l'Human Centric Lighting, de la régulation d'éclairage ou de la commutation : les luminaires à montage intégré au plafond de la série **CELINE-2** proposent

- Une qualité lumineuse sans éblouissement ni scintillement pour toute commande d'éclairage
- Des sets de driver en option pour une compatibilité maximale



PERFORMANCE FOR SIMPLICITY

ESYLUX France SARL | info@esylux.fr | www.esylux.fr

UNE QUALITÉ LUMINEUSE ÉLEVÉE

Conçus pour un montage intégré au plafond sur la plupart des systèmes de faux-plafonds suspendus avec rails de support cachés ou visibles

Connexion plug-and-play pour les systèmes d'éclairage avec ESYLUX Light Control ELC

Intégration possible dans d'autres systèmes d'éclairage avec des sets de driver comme accessoires

Modèles Tunable-White (2700 - 6500 K) pour la technologie SymbiLogic d'éclairage biodynamique (HCL)

Éclairage homogène à longue durée de vie grâce à la disposition des LED en rétroéclairage

Convient aux postes de travail avec écran conformément à la norme DIN EN 12464-1 (UGR ≤ 19)

Lumière sans scintillement pour des conditions de travail saines et une fatigue réduite

Possibilités de montage encastré ou apparent au plafond au moyen d'accessoires séparés

Boîtier métallisé robuste et résistant, face avant moulée

Diffuseur de grande qualité en plastique PMMA :
DDP OP (micro-prismatic, opale) ou
DDP TR (micro-prismatic, transparent)

- Éclairage efficace en énergie avec une qualité lumineuse élevée
- Connexion plug-and-play pour les systèmes d'éclairage avec ESYLUX Light Control ELC
- Intégration facile pour DALI, DALI-2, ON/OFF avec des sets de driver comme accessoires
- Variantes Tunable White à haute luminosité pour un Human Centric Lighting efficace en énergie

Combinés à une gestion d'éclairage intelligente basée sur des détecteurs, les luminaires à montage intégré au plafond à LED de la série CELINE-2 assurent une qualité lumineuse maximale dans les bureaux, les établissements d'enseignement et de soins.

Une commande automatisée permet une réduction des coûts d'énergie, contribue à la réduction des émissions de CO₂ et permet une utilisation optimale et fiable de la longue durée de vie des LED intégrées !

5 YEARS
MANUFACTURER
WARRANTY



Tunable White
2700 - 6500 K

Avec le système d'éclairage ESYLUX Light Control ELC et la technologie SymbiLogic pour un concept Human Centric Lighting efficace en énergie

ELC

Sans système ELC, avec accessoire

DALI

DALI-2



Couleur de lumière fixe
3000 K / 4000 K

Avec le système d'éclairage ESYLUX Light Control ELC

ELC

Sans système ELC, avec accessoire

DALI

DALI-2

Sans système ELC, avec accessoire

ON/OFF

UNE FLEXIBILITÉ MAXIMALE POUR UNE PLANIFICATION SÛRE

Quel que soit le bâtiment envisagé : CELINE-2 propose une grande flexibilité dans le choix du système de commande. En effet, sa connexion RJ45 permet un raccordement simple par plug-and-play.

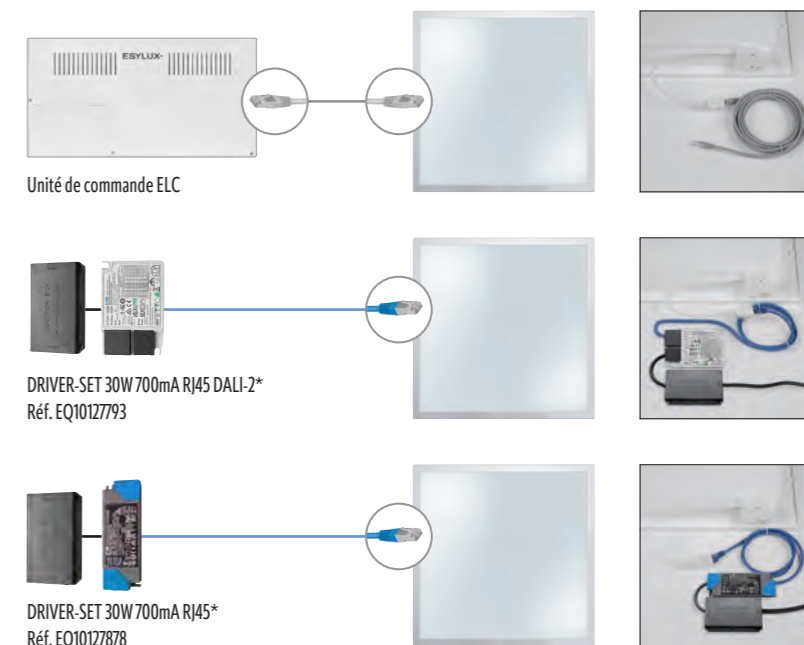
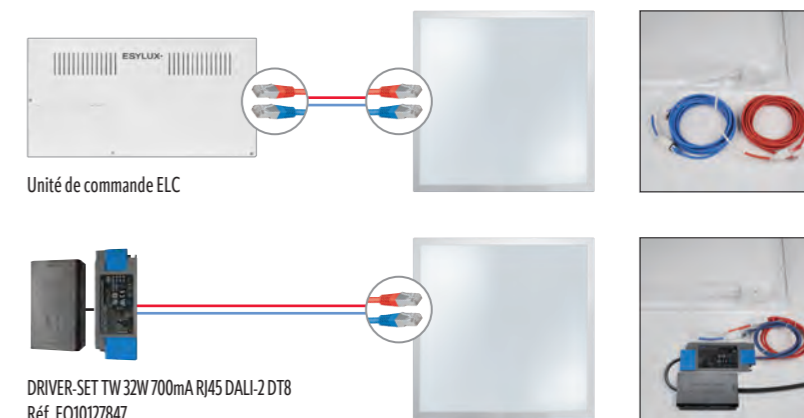

* Également disponible avec le connecteur WAGO WINSTA* (page 10).

HUMAN CENTRIC LIGHTING HCL

AVEC TUNABLE WHITE, POUR UNE LUMIÈRE BIOLOGIQUEMENT ACTIVE

SOLUTION POUR LES SALLES DE CLASSE : COMMANDE PAR LE SYSTÈME D'ÉCLAIRAGE ELC AVEC SYMBOLOGIC



CELINE-2 PNL 600 DDP TR
4200 8TW IP20 ELC



SMARTDRIVER-2 TW IR 2C+2x4 ELC



PD-C 360i/24 ELC



Les systèmes d'éclairage ESYLUX Light Control ELC peuvent être installés, regroupés, adaptés et mis en réseau en toute simplicité grâce à la fonction plug-and-play. Les variantes du système dotées de la technologie SymbiLogic assurent en outre automatiquement le meilleur éclairage sur le lieu de travail, grâce à l'efficacité énergétique du Human Centric Lighting - et ce, pour un rapport qualité-prix optimal.

LISTE DE PIÈCES

Nombre	Nom du produit	Réf.
12	CELINE-2 PNL 600 DDP TR 4200 8TW IP20 ELC	EQ10132353
1	PD-C 360i/24 ELC	EP10427619
1	PD-C 360i/8 ELC	EP10427602
1	SMARTDRIVER-2 TW IR 2C+2x4 ELC	EC10431418
1	SMARTDRIVER-2 TW IR 2C+2x8 ELC	EC10431494
2	CABLE-SET RJ45 10m TW x6	EC10431173
1	CABLE RJ11 10m WH	EC10431524
3	CABLE RJ10-OPEN END 10m WH	EC10431517
1	PUSH BUTTON x8 CLASSROOM ELC	EC10431241
1	ACTUATOR SEMI AUTO C4 DALI	EP10427480

SYMBILOGIC pour un Human Centric Lighting efficace en énergie.

ALTERNATIVE : COMMANDE PAR SYSTÈME DALI-2 AVEC SYMBOLOGIC



CELINE-2 PNL 600 DDP TR
4200 8TW IP20 ELC



DRIVER-SET TW 32W 700mA
RJ45 DALI-2 DT8



PD-C 360bt/24 APC30 HCL
PS plus DALI-2

Le set de driver DALI-2 DT8 d'ESYLUX permet l'utilisation des modèles Tunable White de la série CELINE-2 dans des installations DALI-2. La commande intelligente SymbiLogic s'effectue alors avec un détecteur de présence APC ou un module rail DIN APC d'ESYLUX.

SYMBOLOGIC AVEC RYTHMES CIRCAIDIENS POUR LES ÉTABLISSEMENTS D'ENSEIGNEMENT

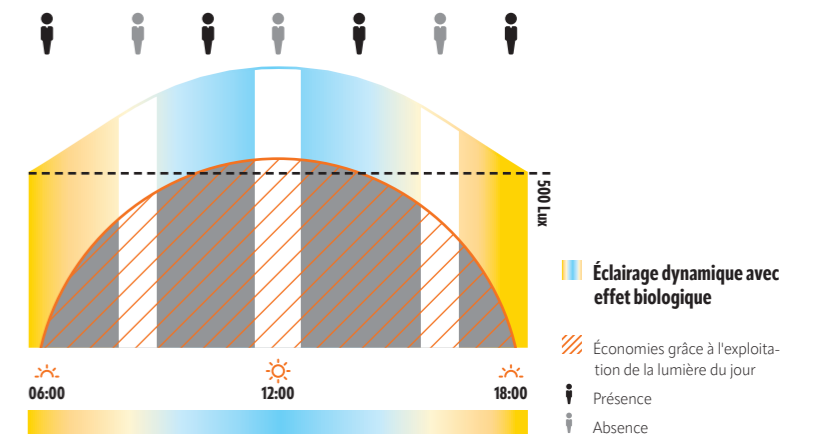

Vitalité, bien-être et santé renforcés : Human Centric Lighting propose le meilleur éclairage sur le lieu de travail grâce à des variations dynamiques de luminosité et de couleurs de lumière automatisées. Avec la technologie SymbiLogic et les modèles Tunable White de CELINE-2, il peut être mis en œuvre avec une grande efficacité énergétique.

EFFICACITÉ MAXIMUM DE L'ÉCLAIRAGE

RÉGULATION CONSTANTE D'ÉCLAIRAGE AVEC UNE COULEUR DE LUMIÈRE FIXE

SOLUTION POUR LES SALLES DE CLASSE : COMMANDE DALI-2 AVEC DÉTECTEUR DE PRÉSENCE APC20



CELINE-2 PNL 600 DDP TR
4400 840 IP20 ELC

DRIVER-SET 30W 700mA RJ45 DALI-2

PD-C 360bt/8 APC20
PS plus DALI-2

Un détecteur de présence APC ou un module rail DIN APC DALI-2, commande jusqu'à 16 groupes d'éclairage dans différentes pièces, complété par des détecteurs de présence BMS comme dispositifs de saisie. Dans les salles de classe, l'éclairage des différentes zones de la pièce peut ainsi être personnalisé en fonction des besoins. Et par ambiance selon la situation d'enseignement.

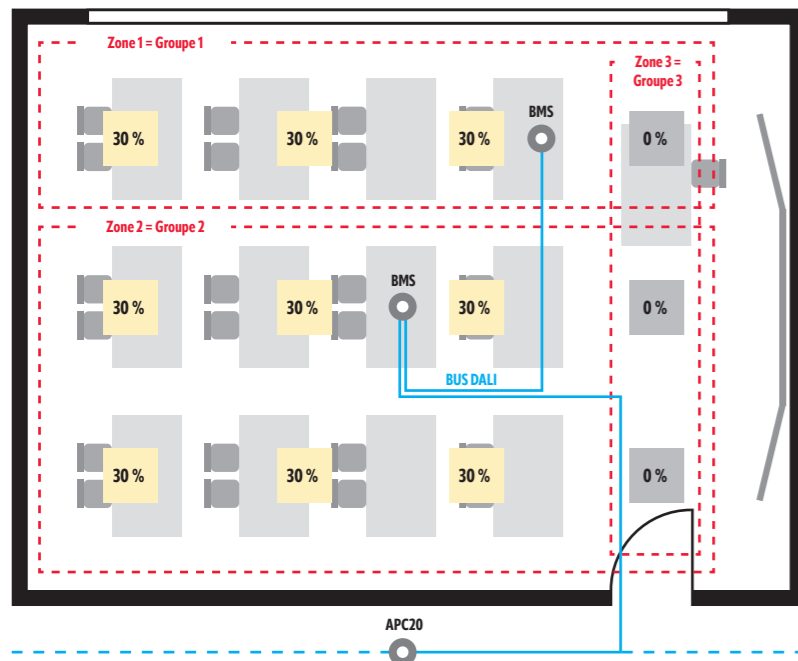

LISTE DE PIÈCES

Nombre	Nom du produit	Réf.
12	CELINE-2 PNL 600 DDP TR 4400 840 IP20 ELC	EQ10132346
12	DRIVER-SET 30W 700mA RJ45 DALI-2	EQ10127793
1	PD-C 360bt/24 APC20 PS plus DALI-2	EP10428111
1	PD-C 360/24 BMS DALI-2	EP10428210
1	PD-C 360/8 BMS DALI-2	EP10428203



ALTERNATIVE : COMMANDE DALI BROADCAST AVEC DÉTECTEUR DUO DALI



CELINE-2 PNL 600 DDP TR
4400 840 IP20 ELC

DRIVER-SET 30W 700mA RJ45
WAGO WINSTA DALI-2

PD-C 360i/24 DUO DALI
WAGO WINSTA CodeI

Comme alternative simple avec la technologie DALI, les détecteurs de présence DUO DALI de la série COMPACT commandent deux canaux d'éclairage en mode broadcast.



RÉGULATION CONSTANTE EN FONCTION DE LA PRÉSENCE ET DE LA LUMIÈRE AMBIANTE

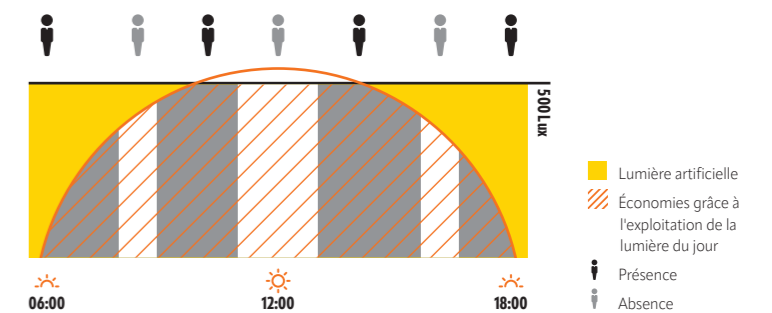

Régulation automatique de l'éclairage en fonction de la lumière ambiante et de la présence : la régulation constante d'éclairage crée des conditions lumineuses optimales avec une couleur de lumière fixe, ce qui est très économe en énergie. La série CELINE-2 propose des modèles en 3000 K ou 4000 K.

COMMANDE ON/OFF SELON LA NÉCESSITÉ

Commutation avec une couleur de lumière fixe

SOLUTION POUR LES COULOIRS : COMMANDE AVEC DÉTECTEUR DE PRÉSENCE COMPACT À COMMUTATION



CELINE-2 PNL 600 DDP TR
4400 840 IP20 ELC



DRIVER-SET 30W 700mA RJ45



PD-C 360i/24

Grâce à son boîtier en deux parties facilitant l'installation et à ses nombreuses variantes pour la commande de l'éclairage, voire de la CVC, la série COMPACT est l'une des séries ESYLUX les plus populaires. Même lorsqu'il s'agit de simple commutation, les détecteurs séduisent par leur fiabilité, par exemple, en améliorant l'efficacité énergétique dans les couloirs.

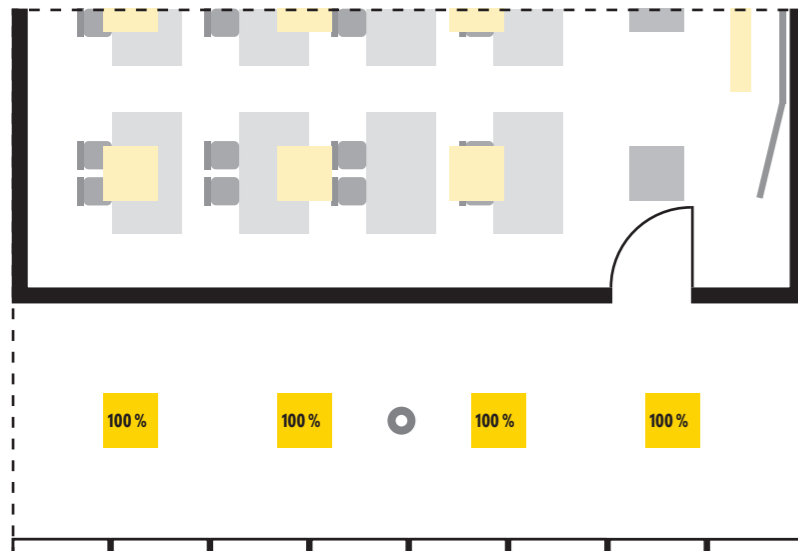

LISTE DE PIÈCES

Nombre	Nom du produit	Réf.
4	CELINE-2 PNL 600 DDP TR 4400 840 IP20 ELC	EQ10132346
4	DRIVER-SET 30W 700mA RJ45	EQ10127878
1	PD-C 360i/24	EP10428067

ALTERNATIVE : COMMANDE PAR DÉTECTEURS DE PRÉSENCE FLAT



CELINE-2 PNL 600 DDP TR
4400 840 IP20 ELC



DRIVER-SET 30W 700mA RJ45



PD-FLAT 360i/8
LARGE ROUND BK

Pour la commande d'éclairage de couloirs, ESYLUX propose différentes formes de détecteurs, mais toujours avec des capteurs de première qualité : par exemple, les séries COMPACT MINI, BASIC, BASIC EXPRESS ou FLAT.



COMMUTATION EN FONCTION DE LA PRÉSENCE ET DE LA LUMIÈRE AMBIANTE

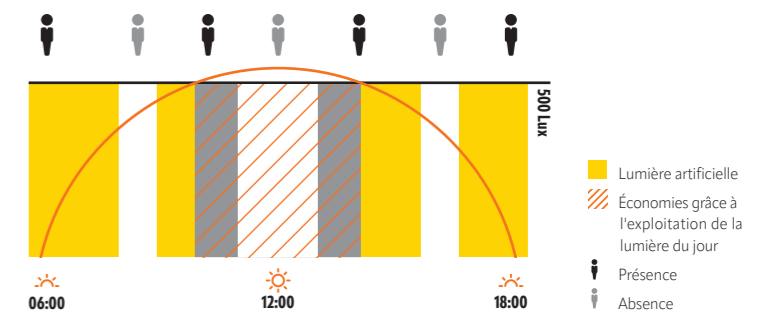

L'énergie est utilisée uniquement lorsqu'elle est vraiment nécessaire : une commutation dépendante de la présence et de la luminosité ambiante permet de réaliser des économies considérables. Elle réduit également le problème environnemental de la pollution lumineuse la nuit et contribue à réduire les émissions de CO₂ grâce à son efficacité énergétique.

APERÇU DES PRODUITS

Groupe de produits / nom du produit	Réf.	Couleur de la lumière (CET125)	Flux lumineux	Puissance nominale	Rendement lumineux	Unified Glare Rating	Anti-éblouissement	Diffuseur	Indice de protection	Système de commande	Classe d'efficacité énergétique	Dimensions (mm)	Gamme de base	Nouveauté
2700 - 6500 K / 600 x 600 mm / 30 W														
CELINE-2 PNL 600 DDP OP 3800 8TW IP20 ELC (blanc, similaire à RAL 9016)	EQ10132322	8TW	4000 lm	33 W	121 lm/W	< 19	DDP	OP	IP 20	ELC	LED EEI E	X 596, Y 596, Z 65	•	★
CELINE-2 PNL 600 DDP TR 4200 8TW IP20 ELC (blanc, similaire à RAL 9016)	EQ10132353	8TW	4400 lm	33 W	133 lm/W	< 19	DDP	TR	IP 20	ELC	LED EEI E	X 596, Y 596, Z 65	•	★
3000 K / 600 x 600 mm / 30 W														
CELINE-2 PNL 600 DDP OP 3600 830 IP20 ELC (blanc, similaire à RAL 9016)	EQ10132308	830	3900 lm	33 W	118 lm/W	< 19	DDP	OP	IP 20	ELC	LED EEI E	X 596, Y 596, Z 65	•	★
CELINE-2 PNL 600 DDP TR 4000 830 IP20 ELC (blanc, similaire à RAL 9016)	EQ10132339	830	4300 lm	33 W	130 lm/W	< 19	DDP	TR	IP 20	ELC	LED EEI E	X 596, Y 596, Z 65	•	★
4000 K / 600 x 600 mm / 30 W														
CELINE-2 PNL 600 DDP OP 4000 840 IP20 ELC (blanc, similaire à RAL 9016)	EQ10132315	840	4200 lm	33 W	127 lm/W	< 19	DDP	OP	IP 20	ELC	LED EEI E	X 596, Y 596, Z 65	•	★
CELINE-2 PNL 600 DDP TR 4400 840 IP20 ELC (blanc, similaire à RAL 9016)	EQ10132346	840	4600 lm	33 W	139 lm/W	< 19	DDP	TR	IP 20	ELC	LED EEI E	X 596, Y 596, Z 65	•	★

Groupe de produits / nom du produit	Réf.	Description des produits	Dimensions (mm)	Gamme de base	Nouveauté
Accessoires					
Fixation					
MOUNTING FRAME 600 FM WH	EQ10113086	Cadre de montage encastré au plafond pour luminaires carrés 600 mm, blanc	X 635,4, Y 635, Z 48,2	•	
MOUNTING FRAME 600/625 SM WH	EQ10113468	Cadre de montage apparent au plafond pour luminaires carrés 600 ou 625 mm, blanc	X 627,2, Y 627, Z 100	•	
Accessoires électriques					
DRIVER-SET 30W 700mA RJ45	EQ10127878	Set de driver ON/OFF avec câbles plug-and-play pour CELINE-2 en couleur de lumière fixe	X 119, Y 42, Z 28	•	
DRIVER-SET 30W 700mA RJ45 DALI-2	EQ10127793	Set de driver DALI-2 avec câbles plug-and-play pour CELINE-2 en couleur de lumière fixe	X 103, Y 68, Z 31	•	
DRIVER-SET 30W 700mA RJ45 WAGO WINSTA' DALI-2	EQ10127809	Set de driver DALI-2 avec câbles plug-and-play pour CELINE-2 en couleur de lumière fixe	X 103, Y 68, Z 31	•	
DRIVER-SET 30W 700mA RJ45 WIELAND GST DALI-2	EQ10127816	Set de driver DALI-2 avec câbles plug-and-play pour CELINE-2 en couleur de lumière fixe	X 103, Y 68, Z 31	•	
DRIVER-SET TW 32W 700mA RJ45 DALI-2 DT8	EQ10127847	Set de driver DALI-2 DT8 avec câbles plug-and-play pour CELINE-2 en Tunable White	X 117, Y 46, Z 29	•	
DRIVER-SET TW 32W 700mA RJ45 WAGO WINSTA' DALI-2 DT8	EQ10127830	Set de driver DALI-2 DT8 avec câbles plug-and-play pour CELINE-2 en Tunable White	X 117, Y 46, Z 29	•	
DRIVER-SET TW 32W 700mA RJ45 WIELAND GST DALI-2 DT8	EQ10127823	Set de driver DALI-2 DT8 avec câbles plug-and-play pour CELINE-2 en Tunable White	X 117, Y 46, Z 29	•	
Télécommande					
ESY-Pen	EP10425356	Télécommande, passerelle entre l'ESY-App et les appareils télécommandables par IR d'ESYLUX	X 166, Y 24, Z 21,5	•	

TYPES DE PRODUIT

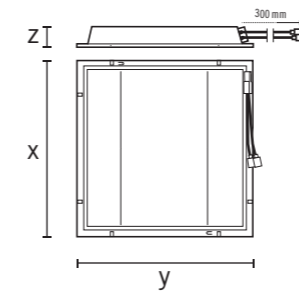

DIFFUSION DE LA LUMIÈRE

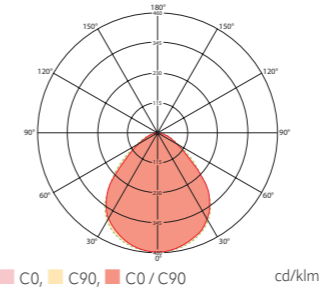

NOTRE SOUTIEN À LA PLANIFICATION DE VOTRE PROJET

Nous attachons une grande importance à une installation simple de nos solutions d'éclairage et d'automatisation intelligentes :

- Avec notre liste de pièces, vous pouvez assembler tous les composants en ligne de façon pratique et claire
- Notre portail BIM vous permet d'accéder à toutes les données sur les produits CAO 2D et 3D de notre portefeuille
- Nos experts seront heureux de vous conseiller en personne

Il vous suffit de nous contacter sur www.esylux.fr

www.esylux.com

Crédit photo :
iStock : 974684318, 935738260, 135351244

The Bluetooth® word mark and logos are registered trademarks owned by Bluetooth SIG, Inc.

Vous trouverez les délais de livraison ainsi que d'autres informations sur nos produits sur notre site web, actualisés quotidiennement.

© Copyright 2025

30.09.2025